



**vahaa**

**AKILLI BAHÇE
KULLANIM KILAVUZU**

TEŞEKKÜRLER!

Sürdürülebilir bir gelecek misyonumuzu desteklediğiniz için teşekkür ederiz.

Fark yaratıyorsunuz!

SORULAR? YORUMLAR? MERAK EDİLENLER?

Bize dilediğiniz zaman support@vahaa.co adresinden

ulaşabilirsiniz.

Önemli Uyarılar



- Lütfen Vahaa Akıllı Bahçe'niz için hazırlanmış olan bu kullanım kılavuzunun Teknik Özellikler bölümünde belirtilen voltaj değerinin bölgenizdeki voltaj seviyesi ile uyumlu olup olmadığını kontrol edin. Voltaj farklılıkları Vahaa Akıllı Bahçe'nizin arızalanmasına neden olabilir.
- Vahaa Akıllı Bahçe yalnızca iç mekan kullanım için tasarlanmıştır. Lütfen ticari veya endüstriyel amaçlar için kullanmayın.
- Yalnızca Vahaa Akıllı Bahçe'nizle birlikte verilen adaptörü kullanın. Uygun olmayan adaptör kullanımı Vahaa Akıllı Bahçe'nize ciddi zararlar verebilir.
- Vahaa Akıllı Bahçe uygun olmayan ortamlarda konumlandırıldığında böcekleri çekebilir (sayfa 18'de yer alan "Nerede konumlandırılmalı?" başlığına göz atabilirsiniz).
- Bu cihaz, 8 yaş ve üstü çocukların yanı sıra fiziksel, duyuusal veya zihinsel engelli kişilerin, cihazın güvenli bir şekilde nasıl kullanılacağına dair talimatların verilmesi ve risklerin anlaşılması koşuluyla yeterli deneyim veya bilgiye sahip olmayan kişiler tarafından da kullanılabilir. Çocuklar bu cihazla oynamamalıdır. Temizlik ve kullanıcı bakımı çocuklar tarafından denetimsiz bir şekilde yapılmamalıdır.
- Vahaa Akıllı Bahçe'nizi küvet, duşakabin veya su içeren diğer alanların yakınında kullanmayın.
- Asla yakın mesafeden ve/veya uzun süre doğrudan LED ışıklara bakmayın. Bunu yapmak kısmi veya kalıcı görme kaybına neden olabilir.
- Lütfen yeterli akımı sağlamayan uzatma kabloları kullanmayın, aksi halde Vahaa Akıllı Bahçeniz zarar görecektir.
- Vahaa Akıllı Bahçenizi kesinlikle suya veya başka bir sıvıya batırmayın, hortum veya akan su altında yıkamayın, su veya başka sıvı ile dolu kapların yakınında kullanmayın. Cihazınızı dış kullanmadığınız zamanlarda dış yüzeyini kuru veya nemli bir bezle temizleyebilirsiniz.

Önemli Uyarılar



- Suya veya başka bir sıvıya düşerse Vahaa Akıllı Bahçe'ye dokunmayın. Hemen fişini çekin ve Vahaa ekibiyle (support@vahaa.co) iletişime geçin.
- Vahaa Akıllı Bahçe ürününüzün kablosu veya fişi arızalı veya düşme veya başka bir nedenle hasar görmüş ise ürünü kullanmayın. Kendiniz açmaya veya onarmaya çalışmayın. Vahaa ekibiyle iletişime geçin (support@vahaa.co).
- Vahaa Akıllı Bahçe'nizin kablosuna ve fişine zarar verebilecek işlemlerden kaçınin.
- Cihazı kablosundan tutarak taşımayın. Fişi asla kablosundan çekmeye çalışmayın. Kabloyu kesinlikle cihazın etrafına sarmayın.
- Vahaa Akıllı Bahçe'niz için sadece orijinal yedek parça ve aksesuarları kullanın. Orijinal olmayan bir yedek parçanın kullanılması Vahaa Akıllı Bahçe'nizin kalıcı olarak hasar görmesine neden olabilir.
- Vahaa Akıllı Bahçenize başka ürünlerden aksesuarlar takmayın.
- Vahaa Akıllı Bahçe plastik (ABS) ve alüminyum bileşenlerden üretildiği için ağızınızla doğrudan temasından kaçınin.
- Vahaa Akıllı Bahçe'nin su haznesi yaklaşık 4,5 litre su ile dolu olduğundan kolayca düşebileceği bir alana koymamaya dikkat edin.
- Güç adaptörünün kablosunu sıcak yüzeylerden uzak tutun.
- Vahaa Akıllı Bahçenizi sadece topraklı prizlere takın. Güç adaptörünün fişinin prize doğru şekilde takıldığından her zaman emin olun.
- Vahaa Akıllı Bahçe, kullanım kılavuzuna uygun olarak kullanılmalıdır. Yanlış kullanım, yaralanmaya veya cihazın hasar görmesine neden olabilir. Vahaa Akıllı Bahçe'nin talimatlara uygun olmayan şekillerde kullanılması halinde ürün garantisi geçersiz hale gelebilir ve Vahaa bundan doğacak zararlarla ilgili her türlü sorumluluğu reddedebilir.

TEKNİK ÖZELLİKLER

GENEL BAKIŞ

Ürün adı	Vahaa Akıllı Bahçe
Model adı	VSG001
Tohum Kapsül Kapasitesi	6 Kapsül
Malzeme	Plastik (ABS) ve Alüminyum

BOYUTLAR

Uzunluk	41 cm
Derinlik	15 cm
Yükseklik	18 cm
Ağırlık	2.1 kg (susuz)
Ayarlanabilir Led Kol	

SU TANKI

Pompa	Su kesintisi korumalı dalgıç mini su pompası
Pompa Gücü	0.5 W
Pompa Gerilimi	12 V DC
Su Deposu Kapasitesi	4.5 L

LED IŞIĞI:

Tüketim	9.4 kWh/ay (ışık moduna bağlı olarak)
LED Işık Modları	<ul style="list-style-type: none">Çimlenme ModuBüyüme ModuÇiçeklenme/Meyveleme Modu

UYGULAMA

bağlantı	Wi-Fi (2.4 GHz)
Desteklenen işletim sistemleri	iOS ve Android

SENSORS & INDICATORS:

Sıcaklık sensörü
Nem sensörü
Su Seviyesi Göstergesi
Bildirim Göstergeleri



İÇİNDEKİLER

- 1- Bileşenler
- 2- Nasıl Kurulur?
- 3- Nasıl Ekilir?
- 4- Nasıl Büyütülür?
- 5- Vahaa Mobil Uygulamasına Nasıl Bağlanır?
- 6- Hazır mıyım?
- 7- Nerede Konumlandırılmalı?
- 8- Nasıl Temizlenir?
- 9- Sorun Giderme

1- Bileşenler

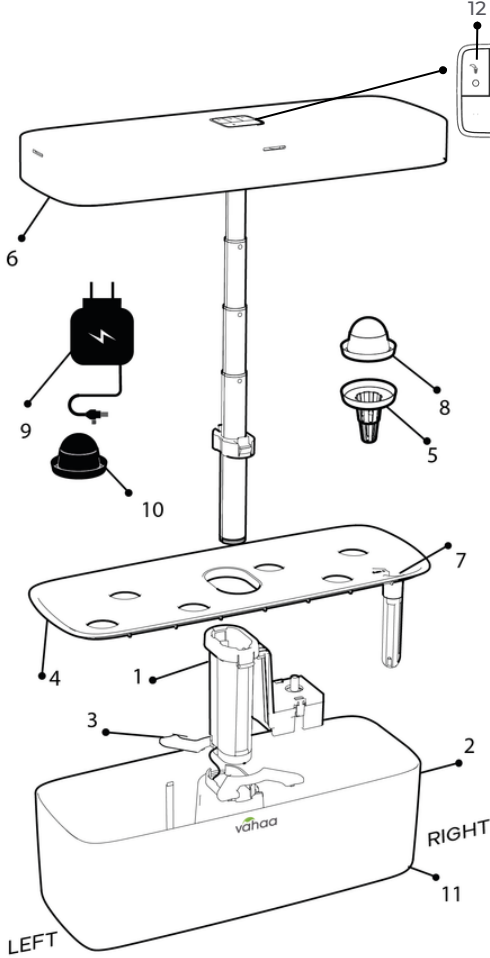

1- Su Motoru Bloğu

2- Su Haznesi

3- Esneme Önleme Parçaları (x2)

4- Tepsi

5- Sepetler (x6)

6- Işık Modülü

7 - Su Seviye Göstergesi

8- Çimlendirme Kapakları (x6)

9- Güç Adaptörü

10- Siyah Kapaklar (x4)

11- Su Tahliye Tıpası

12- Çimlendirme Işığı Düğmesi

13- Yetiştirme Işığı Düğmesi

14- Çiçeklenme/Meyveleme Işığı Düğmesi

15- Güç Düğmesi

1- Bileşenler

Açıklamalar

Su Motoru Bloğu

Su motoru bloğu, su haznesindeki suyu sürekli olarak havalandırmak için çalışır. Her bir saat içinde 15 dakika çalışır ve ardından 45 dakika kapalı kalır.

Su Haznesi

Su (yaklaşık 4,5 L) ve su motoru bloğunun bulunduğu ana kısım. Sepetlerdeki bitki yetiştirme kapsülleri, haznedeki suya ulaşır.

Esname Önleme Parçaları

Hazneyi suyla doldurduğunuzda, haznenin plastik malzemesinin genişleme eğilimi nedeniyle motor çalışırken su sızıntıları olabilir. Haznenin stabil bir şekilde çalışmasını sağlamak için, ilgili destek parçalarının yerine düzgün bir şekilde yerleştirilmesi gerekir.

Tepsi

Tepsi mekanizması, tepşiler üzerine yerleştirilen bitki yetiştirme kapsülleri vasıtasıyla bitkilerin büyümesini ve su ile temasını kolaylaştıran bir sistemdir.

Sepetler

Fide sepetleri, bitki yetiştirme kapsüllerini tutan ve bitkilerin dik durmasını sağlayan kısımlardır. Suya erişmek için köklerinin sınırsız hareketini kolaylaştırırlar.

Su Seviye Göstergesi

Su seviye göstergesi, su eklediğinizde yükselir ve su seviyesi azaldığında aşağı iner. Su seviye göstergesini sık sık kontrol etmeniz ve talimatlara göre su ve besin maddeleri eklemeniz gerekir. Hazne dolduğunda su seviye göstergesi tepsi üzerindeki MAX işareti ile aynı seviyede olmalıdır.

Çimlendirme Kapakları

Çimlendirme kapakları, tohumun daha hızlı çimlenmesini sağlamak için sera etkisi yaratmak amacıyla kullanılır. Bitkiler bunlarla temas ettiğinde bu kapaklar çıkarılmalıdır.

Güç Adaptörü

Vahaa Akıllı Bahçe'ye elektrik enerjisi sağlayan cihazdır. Tipik olarak iki ana parçadan oluşur: AC adaptörü ve DC konektörü. AC adaptörü elektrik prizine takılırken, DC konektörü cihaza bağlanarak dönüştürülen DC gücünü sağlar.

Siyah Kapaklar

Vahaa Akıllı Bahe'de altı adet sepet vardır. Herhangi bir nedenle sepetlerden herhangi biri ekilmeden bırakılırsa; bitki kklerinin toz, zararlı madde veya ışıkla temasını nlemek iin siyah kapaklar ile kapatılmalıdır.

Su Tahliye Tıpası

Temizlik sırasında su tahliye tıpasını saat ynnde evirerek su haznesindeki suyu kolayca tahliye edebilirsiniz. Suyu bořalttıktan sonra, su haznesi ile su tahliye tıpası arasındaki siyah contanın hala dođru konumunda olduđundan emin olun.

İřik Modl

LED Modl, fotosentez oranını en st dzeye ıkarmak iin optimum ışık verecek řekilde tasarlanmıřtır. Gnde 16 saat alıřır ve gnde 8 saat kapalı kalır. 3 farklı ışık modu vardır:

imlendirme İřiđi Dđmesi

LED Modl, fotosentez oranını maksimuma ıkarmak iin optimum ışık verecek řekilde tasarlanmıřtır. Bir gnde 16 saat alıřır ve 8 saat kapalı kalır.

Yetiřtirme İřiđi Dđmesi

Bu dđme, yetiřtirme modunu etkinleřtirir. Yapraklı yeřillikler ve otlar hasat iin hazır olana kadar etkinleřtirilip aık tutulmalıdır.

ieklenme/Meyveleme İřiđi Dđmesi

Bu dđme ieklenme/meyveleme modunu etkinleřtirir ve mini domates, biber, yenilebilir iekler vb. iekli bitkilerde ilk iekler grndđnde etkinleřtirilir.

G Dđmesi

Bu dđme Vahaa Akıllı Bahe'yi amak veya kapatmak iin kullanılır. Adaptr prize takılıyken g dđmesinde kırmızı ışık grdđnzde Vahaa Akıllı Bahe kapalı demektir. İřik yeřilse Vahaa Akıllı Bahe dzgn alıřıyor demektir.

2- Nasıl Kurulur?

Kuruluma başlamadan önce lütfen tüm bileşenleri su haznesinden çıkarın. Sepetleri, çimlendirme kapaklarını, siyah kapakları ve güç adaptörünü tepsiyi yukarı kaldırarak su haznesinin içinden alın.

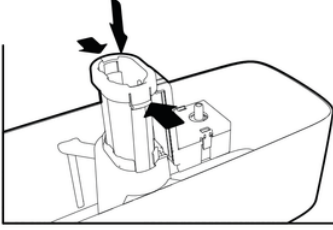

1. ADIM

Su motoru bloğu (1) su haznesinin(2) içine yerleştirin ve kabloyu delikten geçirin.

2. ADIM

Kabloyu su haznesinin altındaki dar oyuğa ittiğinizden emin olun.



3. ADIM

İki adet esneme önleme parçasını (3) su haznesi (2) ile su motoru bloğu (1) arasına yerleştirin ve yerine oturduğundan emin olun.

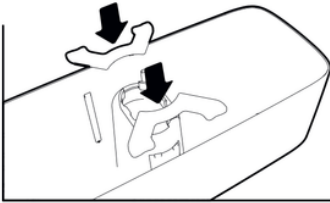

2- Nasıl Kurulur?

4. ADIM

Tepsiyi (4) su haznesinin üzerine yerleştirin. Tepsinin doğru yerleştirildiğinden emin olun. Su seviye göstergesi ve su tahliye tıpası aynı yönde olmalıdır.

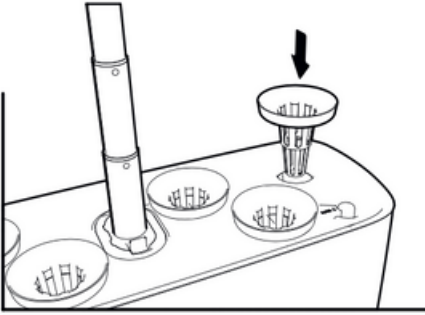
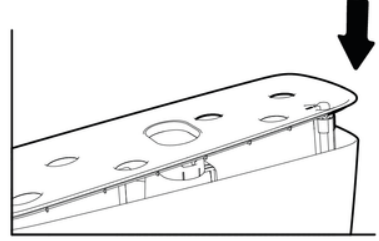

6. ADIM

Işık modülünü (6) iki birim (~10 cm) uzatarak belirlenen yere yerleştirin.

5. ADIM

Altı adet sepeti (5) tepsideki boş alanlara yerleştirin.



ŞİMDİ EKİM YAPMAYA HAZIRSINIZ!

3- Nasıl Ekilir?

1. ADIM

Su seviye göstergesi (7) maksimumuna ulaştığınızı gösterene kadar su haznesine su dökün.

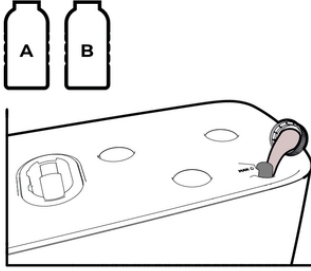
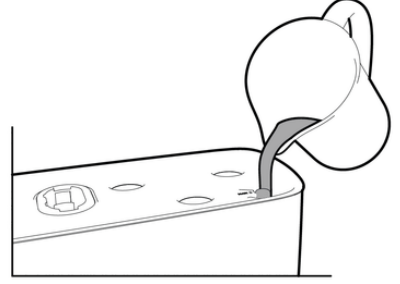

2. ADIM

Su haznesine A ve B besininden 2şer kapak ayrı ayrı ekleyin. Besinleri su haznesine eklemeyen önce birbirleriyle karıştırmayın.

3. ADIM

- Bitki isminin yer aldığı ilk etiketi çıkarın. Etiket çıkarıldığında ona yapışık olan ufak bir sünger de otomatik olarak gelecektir. Gelmezse onu da kendiniz çekerek çıkarın. Tohumların dökülmemesine ve süngere yapışmamasına dikkat edin
- Sadece düz beyaz etiketi bırakın. Kapsülün içinde tohumlar dışında başka malzeme bulunmadığından emin olun.
- Tüm tohum kapsülleri için bu adımı tekrarlayın.



3- Nasıl Ekilir?

4. ADIM

Bitki yetiştirme kapsüllerini sepete (5) yerleştirin ve dibe ulaşana kadar aşağı doğru itin.

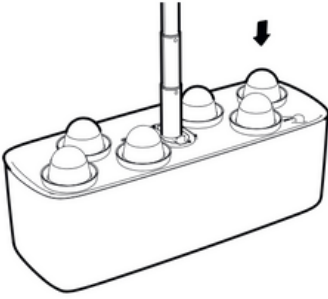

5. ADIM

Sera etkisi yaratmak ve nemi korumak için çimlendirme kapaklarını (8) bitki yetiştirme kapsüllerinin üzerine yerleştirin.

6. ADIM

Güç adaptörünü (9) su haznesinin altından gelen su motoru bloğunun (1) kablosuna takın ve ardından elektrik prizine takın. Son olarak, güç düğmesine (15) basın.

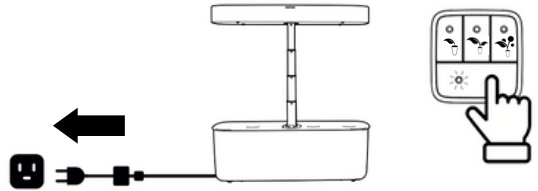

4- Nasıl Büyütülür?

Işık modülünün açılabilir kolunu bitkilerden yaklaşık 10 cm uzakta olacak şekilde ayarlayın;ki bu mesafe yaklaşık olarak ucu açılmamış bir kalem yüksekliğindedir; ve ışık renginin mor olarak ayarlandığından emin olun. Mor değilse, çimlendirme ışığı düğmesine (12) basın.

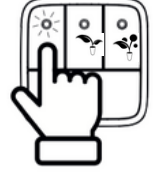
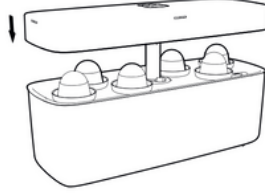

GENEL BÜYÜME İPUÇLARI

Lütfen her tohumun kendi döngüsüne sahip olduğunu unutmayın. Daha fazla bilgi için lütfen Vahaa Mobil Uygulamasını indirin ve Vahaa Hobi Bahçeciliği Kiti'nin içindeki QR kodunu tarayın.

IŞIK

- Vahaa Akıllı Bahçe, bitki büyümesi için varsayılan olarak 16-8 gün/gece aydınlatma programına sahiptir. Işık takviminize günün başında başlamanızı öneririz. Konforlu geceler için gece/gündüz periyodunuzu mobil uygulamamız üzerinden programlayabilirsiniz.
- Bitkileriniz filizlendikten sonra, çimlendirme kapaklarını (8) kaldırın ve 'yetiştirme ışığı düğmesine' (13) basın. Hasatınız birkaç hafta içinde hazır olacak.
 - Meyve, sebze veya çiçek yetiştiriyorsanız, ilk olarak 'yetiştirme ışığı düğmesine' (13) basın ve çiçeklerin görünmesini bekleyin. Çiçekleri gördüğünüzde, optimum büyüme için 'çiçeklenme/meyveleme ışığı düğmesine' (14) basın.
 - Işık kaynağına çok yaklaşmasını önlemek için bitkiniz büyüdükçe ışığı ondan uzaklaştırdığınıza emin olun. (aradaki mesafe yaklaşık 10 cm olmalıdır.)

4- Nasıl Büyütülür?

SU & BESİNLER

- 2 haftada bir: Su haznenizi yeniden doldurun. Daha sonra her besin maddesinden 4'er kapak ayrı ayrı su tankına ekleyin.
- Su seviyesinin düşük olup olmadığını kontrol etmek için su seviye göstergesine (7) bakmanız ve suyun dibe yaklaşıp yaklaşmadığına bakmanız yeterlidir.

AKSESUARLAR

- Siyah kapaklar (10), tepsideki kullanılmayan sepetleri kapatmak için kullanılabilir. Işığın suya girmesini engellerler.
- Yeniden kullanım için tüm çimlendirme kapakları, siyah kapakları ve sepetleri saklayın.
- Vahaa'nın bilimsel olarak onaylanmış ve tohumları önceden yerleştirilmiş hobi bahçeciliği kitleri ve ayrıca tohum içermeyen bir deneyim kiti vardır. Kendi tohumlarınızı kullanmak ve farklı çeşitleri denemek için onaylanmış Vahaa Hobi Bahçeciliği Kitlerinden veya deney kitlerinden birini alabilirsiniz.

HASAT

Budama/hasat, bitkiler yeterince büyük olur olmaz başlayabilir. Daha fazla bilgi için Vahaa Hobi Bahçeciliği Kiti Kullanım Kılavuzuna veya Vahaa Mobil Uygulamasına göz atın.

5- Vahaa Mobil Uygulama'ya Nasıl Bağlanır?

Vahaa Mobil Uygulama'nın yardımıyla, sağlıklı bitkilerinizi tohumdan hasata kadar büyütmenize yardımcı olacaksınız. Vahaa Hobi Bahçeciliği Kiti içindeki QR kodunu taradıktan sonra, Vahaa Mobil Uygulama size bitki büyümesi boyunca rehberlik edecek ve bakımla ilgili bildirimler gönderecektir.

5.1- VAHAA MOBİL UYGULAMA'YI İNDİRİN



Vahaa Mobil Uygulama'yı App Store veya Google Play Store'u ziyaret ederek indirebilirsiniz. Vahaa web sitesindeki indirme bağlantılarını da kullanabilirsiniz. (vahaa.co/mobile-apps)

5.2- UYGULAMA İÇİ TALİMATLARI TAKİP EDİN

Uygulama içi talimatları izleyerek hesabınızı oluşturabilir, Akıllı Bahçe'nize bağlanabilir ve Vahaa Hobi Bahçeciliği Kiti'ni Akıllı Bahçe'nizle eşleştirebilirsiniz.

5.3- BAĞLANTI SORUNLARI

Akıllı Bahçenize bağlanamamanız durumunda;

1. Bluetooth ayarlarınızın açık olduğundan emin olun.
2. Modeminizin 2,4 GHz frekans uyumlu olduğundan emin olun.
3. Modem şifrenizin WPA2 şifreleme protokolüne uygun olduğundan emin olun.
 - a. Şifre en az 8 karakter uzunluğunda olmalıdır.
 - b. Şifre en az 1 büyük ve küçük harf, sayı ve özel karakter içermelidir.
4. Modem adınız boşluk içermediğinden emin olun.
5. İnternet bağlantınızın sağlıklı olduğunu kontrol edin.

5.4- VAHAA AKILLI BAHÇENİN SIFIRLANMASI

Talimatları uygulamanıza rağmen bağlantı sorunu oluşursa Smart Garden'inızı sıfırlamanız gerekir.

1. Akıllı Bahçenizdeki tüm ışık modu düğmelerine (12,13,14) ve Güç düğmesine (15) aynı anda basın ve basılı tutun. 10 saniye içerisinde butonların üzerindeki ikaz lambaları beyaz renkte yanıp sönmeye başlayacaktır.

2. Daha önce eşleştirilmiş Akıllı Bahçe'nizi telefonunuzun Bluetooth ayarlarından kaldırın.

6- Hazır mıyım?

- Su seviyesinin yeterince yüksek olduğundan emin olun.
- Su haznesine Besin A ve Besin B'den ikişer kapak eklendiğinden emin olun.
- Işık modülüne çok yaklaşmalarını önlemek için bitkileriniz büyüdüğüçe teleskopik kolu kaldırarak ışığı uzaklaştırdığınızdan emin olun. (yaklaşık 10 cm.)
- Vahaa Akıllı Bahçe'nizi doğrudan güneş ışığına maruz bırakmayın.
- Bitkileriniz filizlenene kadar çimlendirme kapaklarını kaldırmayın.
- Ekim yapılmayan sepetler varsa, siyah kapaklarla(10) sepetleri kapatın.

ARTIK HAZIRSINIZ!
ŞİMDİ ARKANIZA YASLANIN VE DOĞANIN
MUCİZESİNE TANIK OLUN!

7- Nerede Konumlandırılmalı?

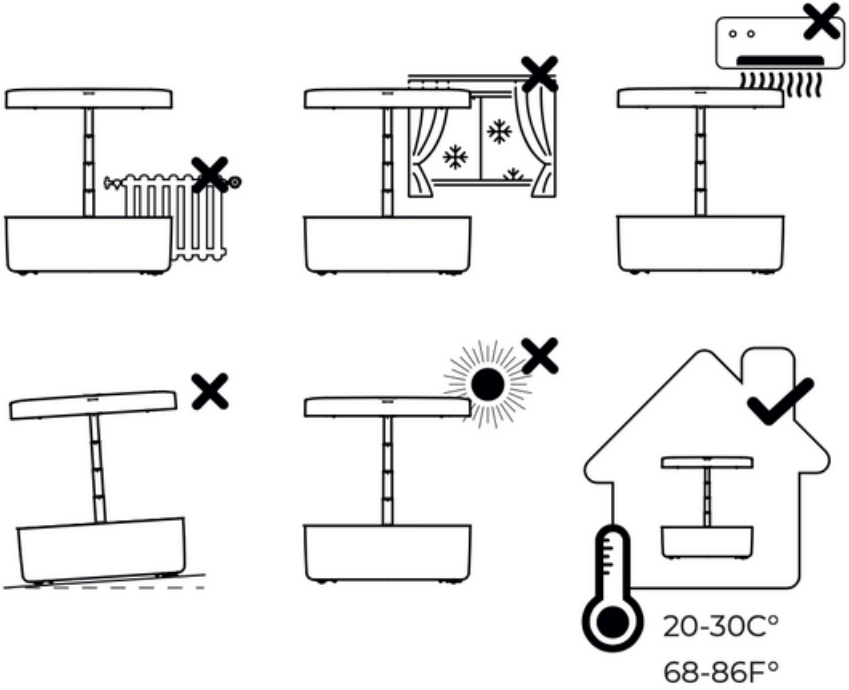

8- Nasıl Temizlenir?

Su haznesini doldurmadan veya boşaltmadan önce güç adaptörünü prizden çekin. Tüm bitlerinizi topladıktan sonra su tankını temizleyin.

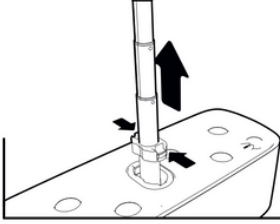

1. ADIM

Mandallara basarak ve aynı anda çekerek ışık modülünü çıkarın.

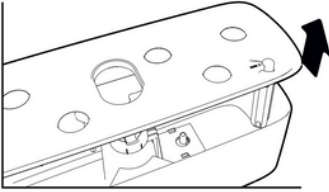

2. ADIM

Tepsiyi çıkarın.

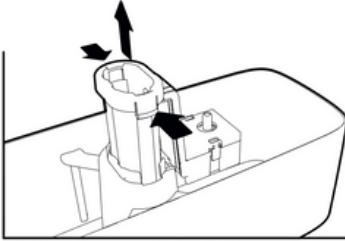

3. ADIM

Mandallara bastırıp yukarı çekerek su motoru bloğu çıkarın.

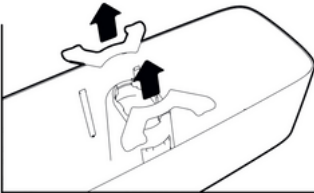

4. ADIM

Su haznesinin esneme önleme parçalarını su haznesinden çıkarın.

8- Nasıl Temizlenir?

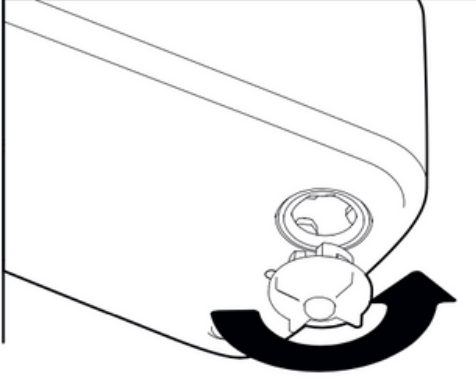

Su tahliye tıpasını ok yönünde çevirerek çıkarın.

Su tahliye tıpasını yalnızca su deposu lavabonun üzerindeyken çıkardığınızdan emin olun.

Su haznenizin boşaltıp temizledikten sonra, su haznesi ile su tahliye tıpası arasındaki contanın hala yerinde olduğundan emin olun.

Su tahliye tıpasını yerine sıkıca tekrar kilitlemeyi unutmayın. Sıkıca kapatıldığını tekrar kontrol etmelisiniz.

ÖNEMLİ



- Su motoru bloğu kapağını kaldırın ve filtre süngerlerini çıkarın ve kalıntı kalmayana kadar ılık suyla yıkayın.
- Su haznesini, sepetleri, tepsiyi, çimlendirme kapaklarını ve su tahliye tıpasını ılık su ve bulaşık sabunu ile yumuşak bir sünger kullanarak yıkayın ve ardından bol su ile durulayın.
- Vahaa Akıllı Bahçe'nin hiçbir parçasını asla bulaşık makinesinde yıkamayın!
- Tüm parçalar tamamen kurduğunda, her şeyi çıkarıldığı sıraya geri koyun.

9- Sorun Giderme

Bir sorununuz varsa, hangi uyarı göstergesinin cihazınızın gösterdiğiyle eşleştiğini kontrol edin.

Sorunu çözmek için aşağıda ayrıntıları verilen adımları izleyin. Sorunu çözemerseniz, daha fazla bilgi için bizimle iletişime geçebilirsiniz.

support@vahaa.co

Uyarı Göstergesi	Anlam
Sabit Kırmızı Işık	Akıllı Bahçe Bekleme Modunda.
Sabit Beyaz Işık	Wi-Fi bağlantısı kurulur.
Yavaş Yanıp Sönen Beyaz Işık	Yeni yazılım kurulumu başladı.
Sabit Yeşil Işık	Smart Garden açık, ancak Wi-Fi bağlantısı yok.
Ardışık Yanıp Sönen Mod Düğme Işıkları	Bluetooth bağlantısı başlatıldı; Wi-Fi bağlantı kurulumu devam ediyor.
Mod Düğmesi ve Gösterge Işıkları Aynı Anda Yanıp Sönüyor	Sistem sıfırlama

9- Sorun Giderme

Uyarı Göstergesi	Anlam	Aksiyon
Yavaş Yanıp Sönen Buz Mavisi Işık	Yeni yazılım indiriliyor.	Yazılım indirme işlemi tamamlandıktan sonra Akıllı Bahçenizi Mobil Uygulama ile eşleştirerek kurulumu tamamlayın.
Hızlı Yanıp Sönen Sarı Işık	Ortam sıcaklık değeri uygun şartların üzerindedir.	Ortam sıcaklığını düşürün veya Smart Garden'ınızı daha düşük sıcaklıkta başka bir yere taşıyın.
Hızlı Yanıp Sönen Mavi Işık	Ortam nem değeri uygun koşulların üzerindedir.	Ortam nemini düşürün veya Smart Garden'ınızı daha düşük nemli başka bir yere taşıyın.
Yavaş Yanıp Sönen Sarı Işık	Ortam sıcaklık değeri uygun şartların altındadır.	Ortam sıcaklığını artırın veya Akıllı Bahçenizi daha yüksek sıcaklığa sahip başka bir yere taşıyın.
Yavaş Yanıp Sönen Mavi Işık	Ortam nem değeri uygun koşulların altındadır.	Ortam nemini artırın veya Akıllı Bahçenizi daha yüksek nemli başka bir yere taşıyın.
Yavaş Yanıp Sönen Yeşil Işık	Wi-Fi bağlantı kurulumu devam ediyor.	Lütfen internet bağlantınızı kontrol edin veya ışık sabit beyaza dönmüyorsa Smart Garden'ı modeminizin yakınına yerleştirin. Daha fazla bilgi için lütfen vahaa.co adresindeki SSS'ye bakın.

Ürün Ömrü: 5 Yıl

Teknik özellikler

Akıllı Bahçe Girişi: 12 VDC 3 A

Adaptör Girişi: 100-240 VAC 50/60 Hz

Adaptör Çıkışı: 12 VDC 3 A

TAŞIMA VE SEVKİYAT

- Taşıma ve nakliye sırasında zarar görmemesi için cihazınız orijinal kutusunda tutulmalıdır.
- Taşıma sırasında ürünü normal konumunda tutun.
- Cihazınızı nakliye esnasında düşürmeyiniz ve darbelere karşı koruduğunuzdan emin olunuz.
- Ürünün müşteriye tesliminden sonra nakliye sırasında meydana gelen arıza ve hasarlar garanti kapsamı dışındadır.

Ürün, WEEE Direktiflerine uygundur.

WEEE

Bu ürün, WEEE direktiflerine uygun geri dönüştürülebilir malzemeler içerir. Bu ürünü ayrıştırılmamış kentsel atık olarak atmayın. En yakın toplama noktası için lütfen yerel belediyenizle iletişime geçin.



CE

Manufacturer:

Vahaa Dikey Tarım Çözümleri ve Teknoloji A.Ş.

Maslak Mah. AOS 55. Sok. 42 Maslak A Blok Sitesi

No:2 İç Kapı No:9 Sarıyer/İstanbul

Türkiye

www.vahaa.co

GARANTİ

- 1- Garanti süresi 2 yıldır ve ürünün teslim tarihinden itibaren başlar.
- 2- Ürünün tüm parçaları dahil olarak bütünü garanti kapsamındadır.
- 3- Tüketicinin malın ayıplı olması halinde, malın bedelsiz olarak onarılmasını veya yenisiyle değiştirilmesini isteme veya nispi bir fiyat indirimi alma veya sözleşmeden cayma hakları vardır.
- 4- Tüketici, ürünü uygun hale getirmek için ücretsiz onarım veya ayıpsız yenisi ile değiştirme arasında seçim yapabilir. Tamir veya değiştirme mümkün değilse veya satıcıya orantısız bir maliyet getiriyorsa, satıcı ürünü uygun hale getirmeyi reddedebilir. Tüketici ücretsiz onarım hakkını imalatçı veya ithalatçıya karşı kullanmayı tercih edebilir. Bu hakkın tüketici tarafından kullanılmasından satıcı, üretici ve ithalatçı müştereken ve müteselsilen sorumludurlar. Uygunsuzluk satıcıya bildirildiğinden, onarım ve değişim tüketiciyi önemli ölçüde etkilemeden ve makul bir süre içinde ücretsiz olarak yapılır.
- 5- Aşağıdaki durumlarda:
 1. Garanti süresi içinde garanti kapsamında onarılan bir üründen kaynaklanan yeni bir kusur veya
 2. Onarım için gereken azami süre veya
 3. Yetkili servis, bayi, imalatçı veya ithalatçı raporu ile tespit edilen tamirinin imkansızlığı, tüketicinin malın bedelinin iadesini, ayıplı miktarının azaltılmasını veya mümkünse yenisi ile değiştirilmesini isteme hakkına sahip olmasını sağlar. Satıcı, tüketicinin talebine uymak zorundadır. Aksi takdirde satıcı, üretici ve ithalatçı müştereken ve müteselsilen sorumlu tutulacaktır.
- 6- Ürünün kullanım kılavuzuna uygun olmayan bir şekilde kullanılmasından kaynaklanan arızalar garanti kapsamı dışındadır.

Smart Garden
VSG001-B / VSG001-P / VSG001-S

Üretici firma: Vahaa Dikey Tarım Çözümleri ve Teknoloji A.Ş.

Adres: Maslak Mah. AOS 55. Sok. 42 Maslak A Blok Sitesi No:2
İç Kapı No:9 Sarıyer/İstanbul/Türkiye

E-posta: support@vahaa.co

Marka adı: Vahaa

Model adı: Smart Garden

Model numarası: VSG001-B / VSG001-P / VSG001-S

Seri numarası:

